



STRAFFE STOCKPRODUCTEN AAN
UITZONDERLIJKE
PRIJZEN



THERMOBRICK SNELBOUW



29X09X19

252st/palet

(paletprijs)
0585
/STUK

29X14X19

168st/palet

(paletprijs)
0920
/STUK

JUWO SNELBOUW

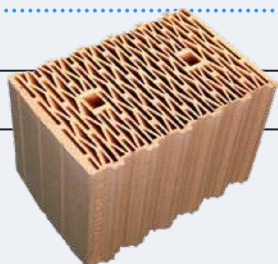

49.8X10X24.90

(paletprijs)
1461
/STUK

+ €21/PALET ENERGIETOESLAG

49.8X14X24.90

(paletprijs)
1812
/STUK

+ €21/PALET ENERGIETOESLAG

PLS 500 10N SNELBOUW



INCLUSIEF LIJM

50X10X24.90

96st/palet

(paletprijs)
1750
/STUK



50X14X24.90

72st/palet

(paletprijs)
2380
/STUK

INCLUSIEF DRYFIX

50X10X24.90

96st/palet

(paletprijs)
1926
/STUK



50X14X24.90

72st/palet

(paletprijs)
2616
/STUK



MOGELIJKHEID TOT GROEPSAANKOOP!

KLIC HIER VOOR MEER INFO.



1917
/STUK

PU SCHUIMPISTOOL
ZWART GECOAT



1330
/STUK

PU SCHUIMPISTOOL
ZWART PLASTIC

1100
/BUS

D-MAX STONE
FIX PU SCHUIM



ISOLATIE

PRIJZEN EXCL. BTW

SPOUWISOLATIE EUROWALL LAMBDA 0.022W/MK



DIKTE 120MM RD 5.45

16⁸⁰
/M²



DIKTE 140MM RD 6.35

19¹⁵
/M²



**MOGELIJKHEID TOT
GROEPSAANKOOP!**

KLIK HIER VOOR MEER INFO.

ALU TAPE

50MMX50LM

5¹⁴
/ROL

75MMX50LM

8²⁶
/ROL

100MMX50LM

9¹⁷
/ROL



ORANJE PVC TAPE

48MMX33LM

3³⁰
/ROL



ZAKGOED

PRIJZEN EXCL. BTW

Lommelzand 25kg

1⁷²
/ZAK

Rijnzand 25kg

1⁶⁶
/ZAK

Parelgrind 25kg

2¹¹
/ZAK

Wit zand 25kg

2¹⁶
/ZAK

Zavel 25kg

2⁰⁶
/ZAK

Rolgrind 25kg

2⁶⁰
/ZAK

Zand M31 25kg

4⁵⁷
/ZAK



Lemoline	10L	18⁹⁷ /BUS
Ontkistingsolie	10L	30⁰⁰ /BUS
Compaktuna	1L	7⁵³ /BUS
Compactuna	5L	25⁹⁸ /BUS
Weberad Superbond	5L	26³⁶ /BUS
Antivries Frigi Dry	10L	20⁷² /BUS

Weberklin Baroli
cementsluier
verwijderaar 10L **40⁵⁶**
/BUS

Weber Grout K70
krimparme gietmortel 25KG **13⁴⁵**
/ZAK



BIG BAGS 1500KG

PRIJZEN EXCL. BTW

Lommelzand	41⁵⁰ /BB
Wit zand	61⁵⁰ /BB
Parelgrind	61⁰⁰ /BB
Porfier	76⁰⁰ /BB
Dolomiet	95⁰⁰ /BB
Chape 200kg cement	168⁰⁰ /1BB
	128⁰⁰ /2BB
	116⁰⁰ /3BB



YTONG

PRIJZEN EXCL. BTW

BETON

PRIJZEN EXCL. BTW

YTONG BLOK C4/550



60X15X25

340
/STUK

60X20X25

450
/STUK

60X10X25

230
/STUK

YTONG KIMBLOK C4/500

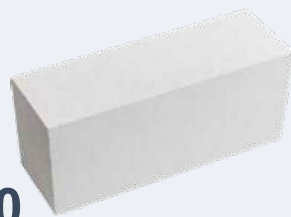

60X15X25

340
/STUK

60X19X25

433
/STUK

60X10X25

230
/STUK

BETONBLOKKEN HOL

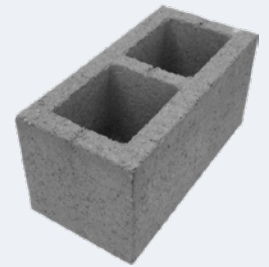

29X09X19

0550
/STUK

29X14X19

0630
/STUK

29X19X19

0770
/STUK

BETONBLOKKEN VOL

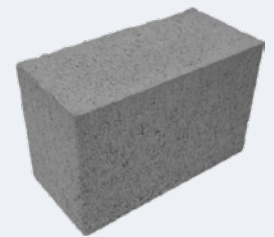

29X09X19

0610
/STUK

29X14X19

0770
/STUK

29X19X19

1000
/STUK

PERINSUL HL

9X5X45

17⁹⁵
/LM

9X10X45

30⁷⁵
/LM

14X5X45

23⁷⁵
/LM

14X10X45

35⁷⁵
/LM

19X5X45

23⁰⁰
/LM

19X10X45

47⁰⁰
/LM



BETONLINTELEN

9/14

7¹⁰
/LM

14/9

10³⁸
/LM

14/14

9⁰⁵
/LM

19/19

12⁵¹
/LM

975
/ZAK

KNAUF GOLDBAND 25KG

Hoogwaardig, eenlagig pleister voor binnenwanden en plafonds. Handmatige verwerking op alle droge, ruwe en zuigende ondergronden.



975
/ZAK

KNAUF MP75 25KG

Spuitleister voor binnenwanden en plafonds. Verwerking in één laag met behulp van een machine van het type Knauf PFT G4, G5 of Ritmo.



MOGELIJKHEID TOT GROEPSAANKOOP!

KLIK HIER VOOR MEER INFO.

1280
/ZAK

KNAUF SNELBAND 25KG

Eenlagige, snel uithardende gipspleister voor het afwerken van alle courante gemetste binnenwanden en plafonds. Bijzonder geschikt voor kleine herstellingen, het vullen van inkepingen en het afwerken van kleine vlakken. Gemiddelde dikte: 10 mm.



1835
/ZAK

KNAUF FIX EN FINISH 25KG

Fabrieksmatig voorgemengd gipspleister dat manueel verwerkt wordt als dunpleister (vanaf 1,5 tot 4 mm dikte) op binnenmuren en plafonds met een hoge vlakheidsgraad (cellenbeton, kalkzandsteen, gipsblokken, beton, ...) en op ruw gehaalde gipspleisters zoals a. Knauf MP 75, ECOfin 2.0, DUO Light of Goldband. Is ook geschikt voor het verlijmen van niet dragende binnenwanden uit cellenbeton of kalkzandsteen.



5KG
34⁰⁰ /EMMER
20KG
56⁰⁰ /EMMER

KNAUF BETONKONTAKT

Hechtbrug voor bepleistering van ondergronden met gering zuigvermogen. Aan te raden voor beton met gladde bekisting. Verwerking gebeurt machinaal of met behulp van een lamsvachtrol.



5KG
28⁰⁰ /EMMER
15KG
36⁰⁰ /EMMER

KNAUF STUC-PRIMER

Kunststofdispersie voor sterk of onregelmatig zuigende ondergronden, bedoeld om verbranding van het gipspleister te voorkomen.



20KG
33⁰⁰ /EMMER

KNAUF F2F FILLER TO FINISH

Pasta voor het overdekken van voegen die reeds zijn afgewerkt en voor het spatelen van het plaatoppervlak.



790
/ZAK

KNAUF MIXEM BASIC 25KG

Mortel op basis van kalk/cement voor gebruik als basis- en eindlaagpleister op binnen- en buitenmetselwerken met een dichtheid > 800 kg/m³. • Geschikt voor een geschuurde afwerking (cementering), als basis voor alle Knauf sierpleisters en verven, en als tegelondergrond in binnenbereik.



840
/ZAK

KNAUF MIXEM SUB 25KG

Mortel, op basis van cement, met een hoge mechanische weerstand, voor gebruik als basis- en eindlaagpleister binnen en buiten • Geschikt voor een geschuurde afwerking (cementering), als basis voor alle Knauf eindlaagpleisters en verven, en als tegelondergrond in binnenbereik.



1100
/ZAK

KNAUF MIXEM LIGHT 25KG

Verlichte en mengklare mortel, op basis van kalk/cement, EPS-parels en waterafstotende middelen, voor gebruik als basispleister op lichte binnen- en buitenmetselwerken met een dichtheid > 500 kg/m³. • Geschikt als basis voor de sierpleisters en als tegelondergrond in binnenbereik.

PROMATECT 100

PROMATECT®-100 is een onbrandbare (brandreactieklasse A1) vezelversterkte calciumsilicaatplaat, gebaseerd op de PROMAXON®-technologie, die speciaal ontwikkeld is voor het realiseren van wand-, schachtwand- en plafondconstructies met brandscheidende functie. De plaat heeft een glad oppervlak en is zeer mooi afwerkbaar.



2500X1200X10 2xSchuin **45⁰⁰** /STUK

2500X1200X12 2xSchuin **55⁰⁰** /STUK

2500X1200X15 2xSchuin **67⁰⁰** /STUK

2500X1200X18 2xSchuin **76⁰⁰** /STUK

2500X1200X20 Recht **84⁰⁰** /STUK

PLAMUUR ZAK 20kg **36⁰⁰** /STUK



1150 /ZAK

PTB PUTZUNA HY 25KG

PTB Putzuna® HY is een kant-en-klare en waterdichte pleister op cementbasis die geschikt is voor zowel binnen- als buitengebruik. Meng PTB Putzuna® HY met water tot een glad geheel met een mixer in een mortelkuip. Het mengsel is geschikt om zowel handmatig (met een plakspaan) als machinaal aan te brengen. Gebruik een rei of rechte lat om de pleister gelijkmatig over het oppervlak te verdelen.



GIPSPLAATSCHROEVEN

25MM 1000st/doos **8²⁶** /DOOS

35MM 1000st/doos **10³⁰** /DOOS

45MM 1000st/doos **11⁶²** /DOOS

HOEKPROFIEL

1.5lm **1¹⁶** /STUK

2.2lm **1⁶⁸** /STUK

2.7lm **2⁰⁶** /STUK

1.8lm **1³⁸** /STUK

2.5lm **1⁹⁰** /STUK

2.8lm **2¹³** /STUK

2.0lm **1⁵³** /STUK

2.6lm **1⁹⁸** /STUK

3.0lm **2²⁸** /STUK



**HOEKPROFIEL
PVC WIT**

+ net 2500x10x10

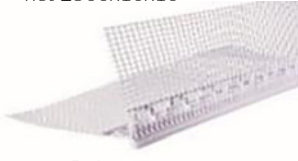

210
/STUK

**HOEKPROFIEL
GLASVEZEL**

met net 2.5lm

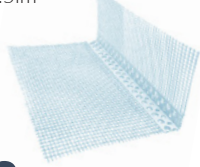

252
/STUK

AFSTRIJKPROFIEL



2.60lm 3,00lm
204 /STUK **235** /STUK

STOPPROFIEL



2.60lm 3,00lm
517 /STUK **598** /STUK

**CORNER BEAD
3.05LM**

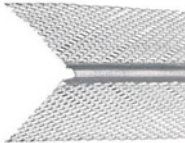

505
/STUK

**RAAMPROFIEL
2.4LM**



202
/STUK

**VOEGBAND
48mm x 90lm**



400
/ROL



89⁹⁵
/ROL

BELGAclima
KUNSTSTOFBEPLASTERING VOOR GIPS, STUUK & HOUT



**BELGAMETALCOVER 300MM
(25M) STUKADOORSFOLIE**

Volvlaks zelfklevende, overpleisterbare folie speciaal voor metalen liggers • Versterkte PP-folie/vlies combinatie. • De onderzijde van de folie is over de volledige breedte voorzien van een sterk zelfklevende laag die een eenvoudige plaatsing van de bepleisterbare folie mogelijk maakt, zonder bijkomende verlijming aan de (vlakke!) ondergrond.

19⁰⁰
/BUS

BELGAclima
KUNSTSTOFBEPLASTERING VOOR GIPS, STUUK & HOUT



BELGAPRIMER 500ML

Hoogwaardige, verspuitbare en blijvend kleverige hechtingsprimer die gebruikt wordt als voorbehandeling of versteviging van verschillende soorten bouwmaterialen zoals metselwerk, beton, (ruw) hout, etc.

siniat

GIPSPLATEN

2500 X 600 X 12,5MM	4Ak (=1,50 m ² /plaat)	6⁹⁷ /m ²
2600 X 1200 X 12,5MM	4Ak (=3,12 m ² /plaat)	5¹² /m ²
2600 X 1200 X 12,5MM	Ak (=3,12 m ² /plaat)	2⁹⁰ /m ²
WR 2600 X 600 X 12,5MM	Ak (=1,56 m ² /plaat)	5²⁰ /m ²
WR 2600 X 600 X 12,5MM	4Ak (=1,56 m ² /plaat)	8⁸⁵ /m ²



TOEZICHT LUIK

Voor watervastе plaat 12.5mm
• Onzichtbare schroeven.

200X200 MM	40€
300X300 MM	47€
400X400 MM	51€
500X500 MM	53€
600X600 MM	58€

WAT IS EEN BOUWAFVALZAK?

Een bouwafvalzak is een oersterke zak met een capaciteit van 1 kubieke meter (= 25 vuilniszakken). In de bouwafvalzak kan 1500 kg bouw- en sloopafval worden gestopt. De bouwafvalzak is voorzien van een afsluitklep. In tegenstelling tot de klassieke container bent u er dus zeker van dat u de enige bent die hem gebruikt. In de bouwafvalzak mag geen asbest, verf en ander gevaarlijk afval worden gestopt.

BELGIAN RECYCLE NETWORK zorgt voor de verdeling, de ophaling en de milieuvriendelijke verwerking van de bouwafvalzak.



149⁰⁰



WEBER NIV PRO 20KG

Weberniv pro is een zelfnivellerende cementgebonden egalisiemortel voor het egaliseren en uitvlakken van nieuwe en oude binnen- en buitenvloeren • Deze egalisiemortel kan toegepast worden op oude tegels en op vloerverwarming.

16⁹⁰

1,022€/kg

BETONRENOVATIE ZAK 25KG

Weberrep beton is een fijne mortel voor het repareren van beton op vloeren, muren en plafonds binnen en buiten • Ook geschikt voor het herstellen van beton beschadigd door de corrosie van de wapening en het opvullen van steenschilfers, tredeneuzen, gaten, sleuven en kernboringen.

36⁰⁰

1,76€/kg



29⁰⁰

1,4€/kg

29⁰⁰

2,92€/kg

13⁰⁰

Grijs

0,676€/kg

14²⁰

Wit

0,738€/kg

WEBER NIV EXT 25KG

Voor het egaliseren en uitvlakken van nieuwe binnen- en buitenvloeren, vóór het plaatsen van een bekleding.

SNELCEMENT 12KG

Weberrep chrono is een herstellings- en verankeringsmortel met ultrasnelle afbinding (1 min.) voor het plaatselijk herstellen van beschadigd beton op vloeren, muren en plafonds, binnen en buiten.

WEBER COL PLUS 25KG

Zeer flexibele tegellijm voor het plaatsen van tegels met alle porositeit, op muren en vloeren binnen en buiten • Deze S1 tegellijm is geschikt voor het plaatsen van tegels op tegel, zonder grondlaag.

ANTI WORTELDOEK

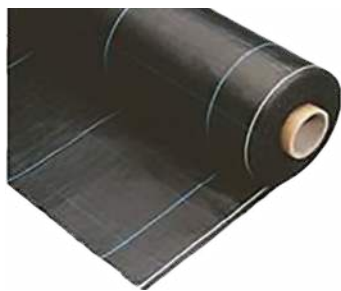

1x25m • 25m²

15⁶⁵
/ROL

2x25m • 50m²

31¹⁰
/ROL

2.1x100m • 210m²

83⁸⁰
/ROL

DELTA THENE

Koudzelfklevende baan om de bouwelementen in contact met de grond te beschermen tegen vocht en water • Deze deskundige afdichting vervaardigd uit een kruislaminaat speciale HDPE-folie en een kleef- en afdichtingslaag uit bitumenrubber beschermt het gebouw optimaal tegen vocht.

5 x 1m • rol 5m²

847
/ROL

20 x 1m • rol 20m²

880
/ROL



GRONDDOEKPEN

ZAK VAN 50 STUKS

10²⁵
/ZAK



DPC

DPC wordt toegepast waar het doordringen van water in bouwconstructies moet worden voorkomen • De folie laat zich gemakkelijk verwerken in horizontale als in verticale voegen, in spouw- en funderingsmuren.

15cm • 30lm/rol

4¹⁵
/ROL

20 cm • 30lm/rol

5⁵⁵
/ROL

30cm • 30lm/rol

8³⁵
/ROL

DELTA THENE PRIMER

5kg

24⁵⁰
/BUS

10kg

48¹⁰
/BUS



DELTA THENE PRIMER COLD

10kg

108⁰⁰
/BUS



DIPEX

- DIPEX isoleert tegen een vochtig aardrijk en tegen niet stuwend zakwater. Hiervoor zijn een goed doorlatende grond en een doeltreffende ringdrainage noodzakelijk.
- DIPEX wordt als primerlaag voor DIMAflexi2K gebruikt, 1:10 met water verdunt.
- DIPEX – pleistermortel / DIPEX – metselmortel: Cementmortel wordt waterafstotend als aan het aanmaakwater 20% DIPEX wordt toegevoegd.

25kg

69⁰⁰
/EMMER

DÖRKEN MULTIBAND M100

Delta Multi-Band M100 van Dörken - met afmetingen 100 mm x 25M - is een universeel gewapende kleeftape voor binnen- en buitentoepassingen:

- Geschikt voor o.a. wind- en waterdicht verkleven van onderdakfolies
- Of voor winddicht verkleven van gevelfolies achter gesloten voegen
- Kleeft ook dampscherpen en OSB-platen luchtdicht af
- Aanbrengen op zuivere, droge, stof- en vetvrije ondergrond
- Uit gewapende acrylaatkleeftof zonder oplossingsmiddelen
- Kleef op o.a. metaal, glas, OSB- en spaanplaten, glad hout, PE/PA-folie, etc.

25lm

47³³
/ROL



DÖRKEN FLEXX BAND F100

Afdichtingsband Delta-Flex F100 van Dörken - met afmetingen 100 mm x 10M - is een rekbaar kleeftape voor het afdichten van moeilijke details:

- Voor binnen- en buitengebruik
- Water-, lucht-, geur- en winddicht
- Temperatuurbestendigheid van -40°C tot +80°C
- Bruikbaar voor o.a. het waterdicht afsluiten van hoeken Delta-Thene
- Geschikt op ondergronden zoals glad hout, OSB, hard PVC, glas, metaal, etc.

10lm

36¹²
/ROL



DÖRKEN DELTA NB NOPPENFOLIE BUITENMUUR

Alternatief voor zuiverheidslaag uit schraal beton

DELTA®-NB wordt op de vlakke ondergrond uitgerold met de noppen naar beneden. De overlapping van de banen gebeurt met de vlakke overlappingsrand of bijvoorbeeld aan de uiteinden met 20 cm overlapping. Aansluitend worden er afstandhouders in DELTA®-NB geplaatst (hoogte afhankelijk van de vereiste betonbedekking!), wordt de wapening gelegd en het beton gestort.

20lm x 1.5m

49⁹⁰
/STUK

20lm x 2.0m

62³²
/STUK

20lm x 2.4m

74⁶⁵
/STUK

Bevestigingsprofiel
2lm

105⁰⁰
/20ST.

Nagels 100st./doos

25⁹⁵
/DOOS.

DÖRKEN DPC SCHROEF

Duurzame mechanische verankering van DELTA DPC 500 op PIR/PUR isolatieplaten : 38.02€/50st doos

50st/doos

38⁰²
/DOOS



DÖRKEN DPC500 VOOR MULTIBAND 50LM X 30CM

Vochtbarrière tegen opstijgend vocht en als afvoer van condens vocht : 18.06€/rol 50lm

50lm

18⁰⁶
/ROL



DÖRKEN DELTA NEOVAP

Volledig klevend lucht- en damp scherm voor gebruik op platte daken of bij ongeventileerde gevels.

30lm x 35cm

85⁶⁵
/ROL



SODAL SOUDATIGHT LQ BLACK LUCHTDICHTINGSMEMBRAAN 4,5KG

Soudatight LQ is een hoogwaardig vezelversterkte polymeerpasta die na droging een lucht- en dampdicht elastisch membraan vormt. Gebruik Soudatight LQ voor het lucht- en dampdicht afwerken van doorvoeren, raam-, vloer-wand-, wand-plafond- en dakaansluitingen. Het product kan zeer eenvoudig met een platte kwast aangebracht worden. Scheuren tot 2 mm kunnen eenvoudig overbrugd worden dankzij de vezelversterking. Soudatight LQ verandert van kleur wanneer droog (= visuele controle).

4,5kg

52⁴⁰
/EMMER



SODATIGHT SP GUN

Soudatight SP is een hoogwaardige polymeerpasta die na droging een lucht- en dampdicht elastisch membraan vormt. Lucht- en dampdicht. Vezelversterkt waardoor geschikt voor scheuroverbrugging tot 2 mm. Zeer goede hechting op vele poreuze materialen. Goede hechting op licht vochtige ondergrond. Blijvend elastisch na uitharding en zeer duurzaam.

Soudatight SP

15⁵⁵
/STUK

Soudatight Pistol

54⁶⁵
/STUK



SWS VARIO EXTRA

Voor het lucht- en waterdicht afwerken van bouwaansluitingen en raamaansluitingen zoals de binnenzijde binnenblad (dagkant), de buitenzijde binnenblad (voor aanbrengen van gevelisolatie), onder de vensterbank of dorpel en de binnen- en buitenzijde van massieve muren.

100MM X 30M **72⁰⁰**

150MM X 30M **87⁰⁰**

200MM X 30M **128⁰⁰**

250MM X 30M **168⁰⁰**

300MM X 30M **189⁰⁰**

400MM X 30M **288⁰⁰**



TEC 7 MONTAGE EN AFDICHTINGSKIT 310 ML

8³⁵
/STUK

MONTAGEKIT FIX – ALL FLEXI 290 ML

6⁰⁶
/STUK



DE NEEF PIPE PLUG

In zijn vloeibare vorm is de 1-componenthars een donkerbruine, niet ontvlambare vloeistof. Wanneer het product is gemengd en nadat het in water ondergedompeld is, zet de hars uit en verhardt hij tot een vast schuim met gesloten celstructuur.

20²⁵
/KIT



FIM K/K

FIM K/K is een gebruiksklare mortel op basis van gerecycleerde EPS-korrels en toeslagstoffen met cement als bindmiddel. Deze isolatiechape is het beste compromis tussen thermische eigenschappen en druksterkte. De hogere druksterkte laat ook zwaardere belastingen toe.

60l

980
/ZAK



FIMFORCE

FIMFORCE is een kant-en-klare isolatiemortel op basis van zorgvuldig geselecteerde EPS-korrels van 2 tot 5 mm groot, toeslagstoffen en sneldrogende cement. FIM FORCE heeft als groot voordeel dat het al na een droogtijd van 72 uur betegelbaar is. Bij gebrek aan hoogte (renovatie) is het de ideale oplossing om in een bewerking uit te vullen, te isoleren en te chappen.

FIMFORCE is sterker dan FIMLITE en FIM K/K waardoor tegels er rechstreeks op verlijmd kunnen worden. Parket kan meteen zwevend geplaatst worden. Ideaal om in één bewerking uit te vullen, te isoleren én te chappen.



60l

1495
/ZAK

FIM LITE

FIM LITE is een kant-en-klare isolatiemortel op basis van gerecycleerde EPS-korrels en toeslagstoffen met cement als bindmiddel. FIM LITE is niet rechtstreeks betegelbaar. De tegels dienen in een mortelbed geplaatst te worden of er dient eerst nog een chapelaag geplaatst waarop de tegels dan verlijmd kunnen worden.

60l

980
/ZAK



RANDISOLATIE

10CM X 100LM **945**
/ROL

15CM X 100LM **1415**
/ROL

20CM X 100LM **1890**
/ROL

30CM X 100LM **2835**
/ROL

CHAPENET

2m x 1m

335
/STUK



AKOESTRIP

10CM X 6LM **1664**
/ROL

15CM X 6LM **2500**
/ROL

20CM X 6LM **3265**
/ROL





39⁰⁰
/STUK

MORTEL POMP



80⁵⁰
/STUK

MORTELCONTAINER 200L

12l

149
/STUK

20l

269
/STUK



BOUWEMMER PE ZWART

40l

594
/STUK

60l

634
/STUK

90l

869
/STUK



MORTELKUIP PE ZWART

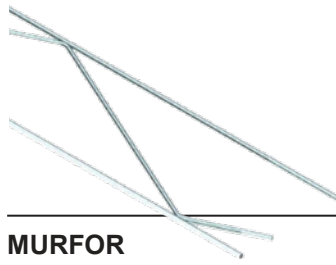

**MURFOR
MUURWAPENING
GALVA ROND**

3,05M X 5CM **271**
/STUK

3,05M X 10CM **271**
/STUK

3,05M X 15CM **271**
/STUK

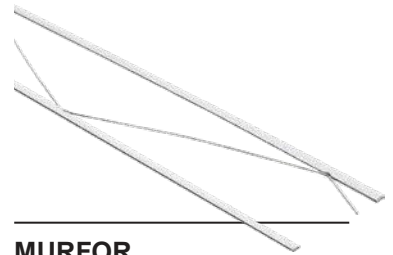

**MURFOR
MUURWAPENING
TYPE EFS/Z**

3,05M PLAT X 4CM **390**
/STUK

3,05M PLAT X 9CM **390**
/STUK

3,05M PLAT
X 14CM **390**
/STUK

**GERIBDE BUIS
22/25 = 2LM**

54³⁵
/50ST.

**ZANDLOPERDOP
PTAC614**

35²⁰
/250ST.



**ZANDLOPERDOP
PTAC1020**

49⁸⁵
/150ST.

ROSET TIJDELIJKE STOP

29⁷⁸
/80ST.

DEFINITIEVE STOP

68⁶⁰
/1000ST.

BETONSPAN P3 17MM 2500X1250MM

Gemelamineerde, vochtwerende en niet-structurele spaanplaat voor betonbekisting

13²⁵
/M²

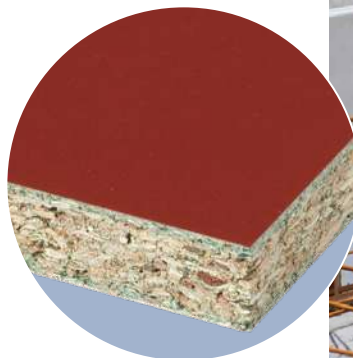

WATERKERINGSPLAAT VAN STAAL

GSS heeft zich gespecialiseerd in de productie van waterkeringsplaten, ook kimplaten genoemd. Kimplaten worden gebruikt als waterdichting tussen vloer en wand (wand en wand), bij het storten of metselen van een betonnen kelder. De GSS KIM platen zijn verkrijgbaar in 18*240 cm of 20*240 cm, in een dikte tussen 1mm en 1,2mm.

11⁰⁰
/STUK

Variante:

Galva waterkeerplaat op ROL
0.8mmx15cmx30m

65⁰⁰
/ROL

Galva waterkeerplaat op ROL
0.8mmx20cmx30m

70⁶⁵
/ROL



SIKA SWELL A2010

SikaSwell® A is een acrylaat voegafdichtingsband die gaat opzwellen bij contact met water, en die dient om alle soorten voegen en doorvoeren in beton af te dichten. De band heeft een rechthoekig profiel en is verkrijgbaar in verschillende maten.

1x10m

54⁰⁰
/ROL



KLINKERDEKSELS ALU LIGHT HOOGTE 8CM



40x40

66¹⁰
/STUK

40x60

91⁰⁰
/STUK

80x80

132⁰⁰
/STUK

HERMELOCK DEKSEL B125

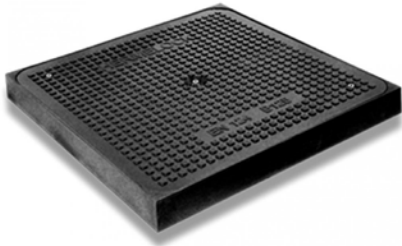

60x60

175⁰⁰
/STUK

AANSLUITBOCHT



68⁰⁰
/STUK

PIDPA BOCHT



Ø50 **10⁵⁹**
/STUK

Ø75 **15³⁰**
/STUK

Ø110 **18⁴⁴**
/STUK

TERUGSLAGKLEP PVC KESSEL

Ø100 **58⁵⁰**
/STUK

Ø125 **70³⁰**
/STUK

Ø160 **84⁷⁵**
/STUK

Ø200 **143⁹⁵**
/STUK

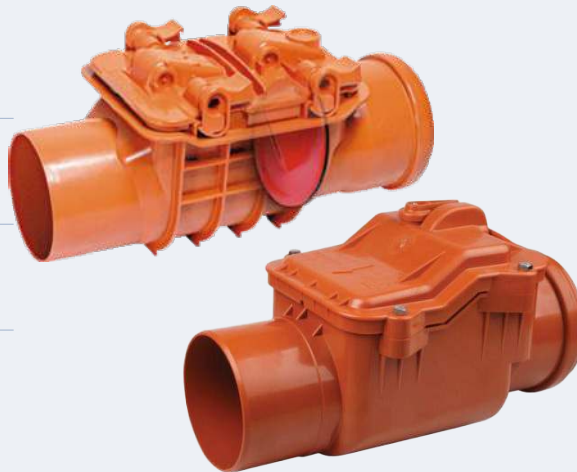

TERUGSLAGKLEP PVC STANDAARD

Ø110 **43⁹⁰**
/STUK

Ø125 **54⁵²**
/STUK

Ø160 **64³²**
/STUK

Ø200 **113²²**
/STUK

Ø250 **177⁷⁵**
/STUK

DEVA REGENWATERFILTER

DEVA 110 **130⁷⁰**
/STUK

DEVA 125 **130⁷⁰**
/STUK

DEVA 160 **243⁶²**
/STUK

DEVABOX **185⁰⁰**
/STUK

DEVACONTROL **117⁰⁰**
/STUK



MUURDOORVOERMOF



30CM **62⁰⁰**
/STUK

35CM **63⁰⁰**
/STUK

40CM **58⁰⁰**
/STUK

METSERPROFIEL

De Metselprofiel is in verschillende lengtes leverbaar, zo hebben wij lengtes van 295 en 355 centimeter lang. Gemaakt van 5-laags hout en voorzien van een lange levensduur. De metselprofielen zijn spanningsvrij, kaarsrecht en geschikt voor strak metselwerk zowel binnen als buiten. Zo kunt u perfect een muur metselen waarbij u de metselprofiel aan het begin en het eind plaatst.

90X90MM - 2.95 M

64²⁰
/STUK

90X90MM - 3.55 M

77²⁵
/STUK



SCHOREN

1.00 - 1.80M

15⁷⁰
/STUK

1.60 - 2.90M

15⁷⁰
/STUK

2.00 - 3.60M

16⁶²
/STUK

DRIEPIKKEL
PU 18 GALVA

21⁸³
/STUK

SCHOORVORK

6⁸⁰
/STUK

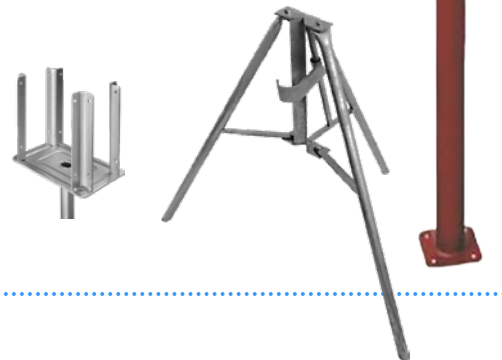

PRIJZEN EXCL. BTW

VEILIGHEID

VALBEVEILIGING

GSS-Safe is een innovatieve veiligheidsleuning die 10 keer sneller gemonteerd wordt dan bestaande systemen. Elk GSS-Profiel is voorzien van gleuven. Door hierin twee plaatjes met uitsparing te schuiven, wordt de GSS-veiligheidspaal moeiteloos gemonteerd. De paal wordt door de uitsparingen gestoken en met een eenvoudige draaibeweging van 180° vastgeklikt. Zodra de muur 1 meter hoog is opgetrokken, wordt de veiligheidspaal weer even eenvoudig en snel losgedraaid en verwijderd zonder bijkomende demontage. Desgewenst kan hij ook later gedemonteerd worden, zodat raamopeningen beveiligd blijven.

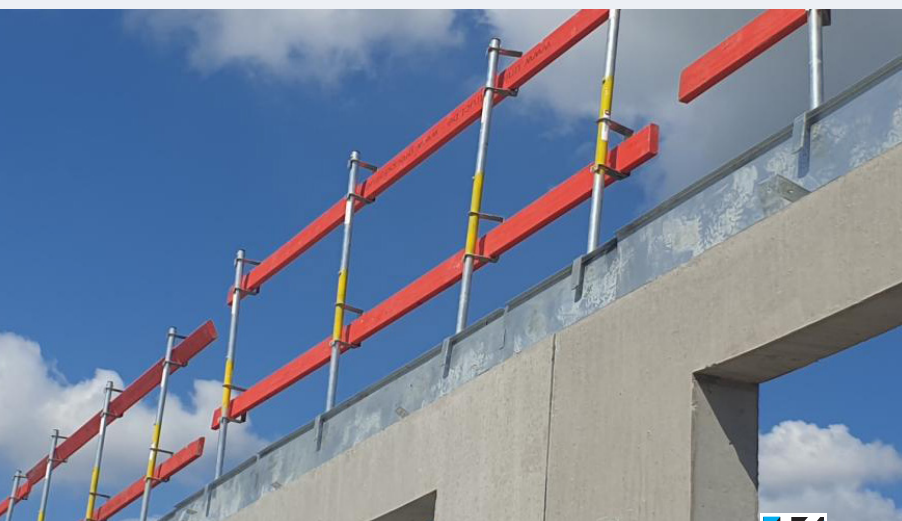

Veiligheidspaal
voor planken,
inclusief paspaal

31⁵⁰
/STUK

Container voor
50 palen

159⁰⁰
/STUK

Onderplaatje
snelbouw volle steen

30⁵⁰
/STUK

Bovenplaatje predal

30⁵⁰
/STUK

Bekistingshaakjes
GSS fast

25⁰⁰
/STUK

Veiligheidsplank 3m

15⁰⁰
/STUK

AFDEKVLIES

Zelfklevend
standaard 1m x 25lm **39⁰⁰** /ROL

Zelfklevend
en ademend
standaard 1m x 25lm **78⁰⁰** /ROL

Zelfklevend
standaard 0,65m x 25lm **30⁰⁰** /ROL



STUCLOPER

225g/m³ wit/bruin : 1.3m - 75 m² **34⁰⁰** /ROL

400g/m³ alu/grijs : 1.3m - 50m² **34⁰⁰** /ROL



BOUWFOLIE DONKER



0.1 dik

- 2m x 50m
- 4m x 50m
- 6m x 50m

018 /M²

0.2 dik

- 2m x 50m
- 4m x 50m
- 6m x 50m

035 /M²

BOUWFOLIE GLASHELDER



0.1 dik

- 2m x 50m
- 4m x 50m
- 6m x 50m

028 /M²

0.2 dik

- 2m x 50m
- 4m x 50m
- 6m x 50m

055 /M²